

CAISSONS ALUMINIUM

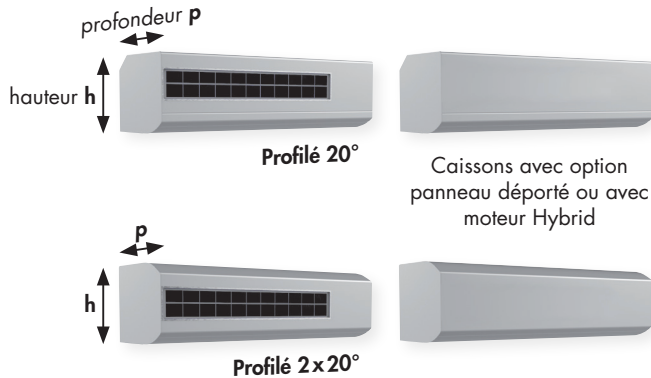

COULISSES - IMPLANTATIONS

Enroulement :	extérieur	
Implantation :	N° 3	N° 4
Fixation :		
Coulisses :		

PANNEAU PV

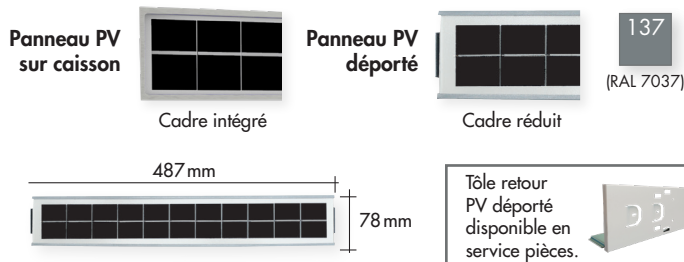

EMBOUTS DE CAISSON

- Teintes embouts selon teinte encadrement Type 1 :
- Blanc pour encadrement 100
 - Gris aluminium pour encadrement 105 et 115
 - Beige pour encadrement 225
 - Marron pour encadrement 240 et 310
 - Gris foncé pour encadrement 117 et 403

MANŒUVRES

- **SO** : radio solaire, protocole Bubendorff, avec émetteur
Attention : voir fiche "Règles de mises en œuvre" du capteur solaire
- **HY** : hybrid radio, protocole Bubendorff, avec émetteur, câble 2 fils, longueur utile : 2,50 m
- **MH** : hybrid radio et filaire, protocole Bubendorff, avec émetteur, câble 4 fils, longueur utile : 2,50 m, livré sans inverseur

DIMENSIONS

LA = Largeur dos de coulisses, HB = Hauteur caisson compris

Tablet ALU DP 368, OR
Caisson profilé
Manœuvres : Solar, Hybrid

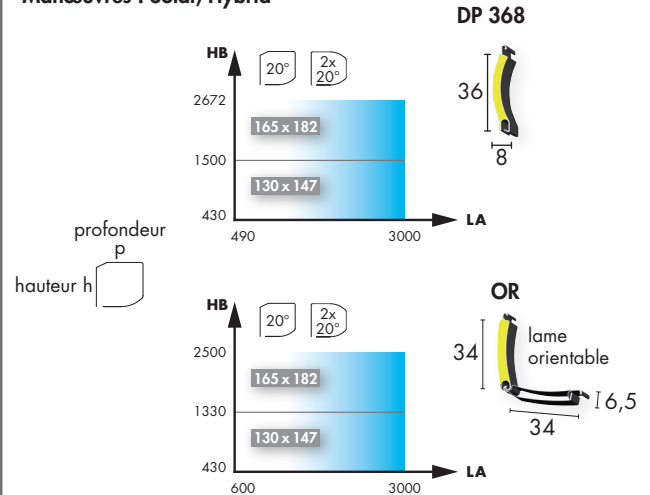

XXX taille caisson h x p - Unité de mesures : millimètre

OPTIONS

Options moteurs radio SO, HY, MH

- **E3S** : émetteur supplémentaire, commande groupée, maxi 4 par commande
- **H4C** : horloge 4 canaux, commande groupée et programmation horaire
- **DIA** : module iDiamant with Netatmo (Legrand), boîtier pour pilotage des volets via smartphone
- **SMU** : support mural émetteur 3 boutons

Options moteurs radio Bubendorff aussi disponibles par lots en service pièces

Option caisson

- **UC** : uniformisation des tailles caisson (165)

Options diverses

- **P05** : pack SAV **A** (durée 5 ans)
- **P07** : pack SAV **B** (durée 7 ans)
- **P10** : pack SAV **C** (durée 10 ans)
- **MPV** : panneau PV déporté teinte 137 (RAL 7037), connecteur 3 m (longueur utile : 2,70 m)
- **A10** : transport par porteur
- **FAX** : commande saisie par Bubendorff (par volet)

COULISSES - IMPLANTATIONS

Enroulement : intérieur	extérieur			
Implantation : N° 1	N° 2	N° 3	N° 4	
Fixation :				
MANŒUVRES MOTORISÉS				
Coulisses :				
Tablier :	DP368		OR	
Implantation :	1, 2, 3, 4		3, 4	
Coulisse :	MA - MS		MS	

PANNEAU PV

Panneau PV sur caisson ou en déporté en moteur SO autonome

Cadre réduit	Teinte	Cadre en applique	Teintes
	137 (RAL 7037)		105 (RAL 7035)
			117 (RAL 7016)
487 mm		78 mm	
		Tôle retour PV déporté disponible en service pièces.	

EMBOUS DE CAISSON

Teintes embouts selon teinte encadrement Type 1 :

- Blanc pour encadrement 100
- Gris aluminium pour encadrement 105 et 115
- Beige pour encadrement 225
- Marron pour encadrement 240 et 310
- Gris foncé pour encadrement 117 et 403

Teintes embouts de coffre pour encadrements Type 2, élargi :
- au choix parmi les 5 teintes disponibles.

MANŒUVRES

- **R** : radio secteur, protocole Bubendorff avec émetteur, câble 2 fils, longueur utile : 1,50 m
- **SO** : radio solaire, protocole Bubendorff, avec émetteur
Attention : voir fiche "Règles de mises en œuvre" du capteur solaire
- **HY** : hybrid radio, protocole Bubendorff, avec émetteur, câble 2 fils, longueur utile : 2,50 m
- **MH** : hybrid radio et filaire, protocole Bubendorff, avec émetteur, câble 4 fils, longueur utile : 2,50 m, livré sans inverseur
- **MI** : filaire secteur, livré sans inverseur, câble 4 fils, longueur utile : 1,50 m
- **IRX** : X3D (Delta Dore), livré avec émetteur Tyxia 2330, câble 2 fils, longueur utile : 1,50 m

DIMENSIONS

LA = Largeur dos de coulisses, HB = Hauteur caisson compris

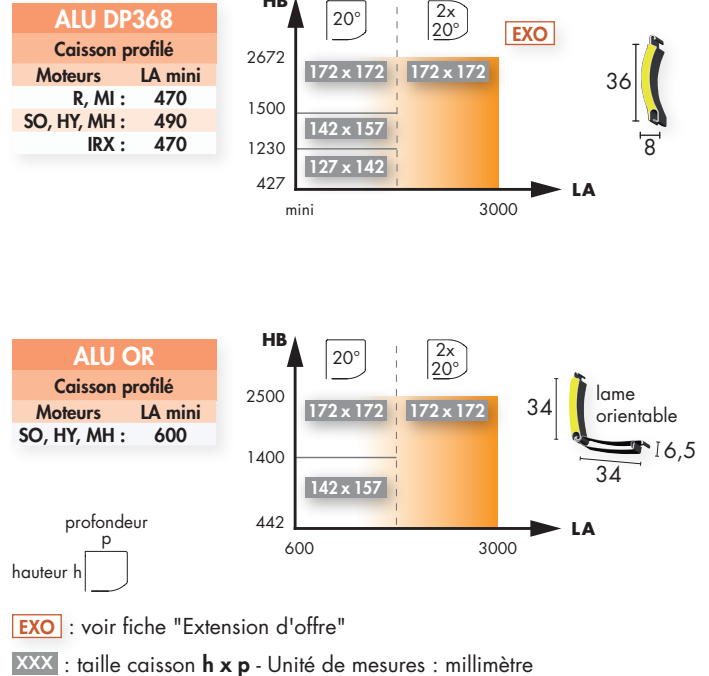

MULTISYSTEM

Coulisses et caissons juxtaposés, disponible en implantations 2, 3 et 4 hauteurs HB identiques

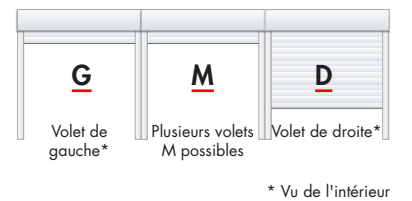

OPTIONS

Options moteurs radio SO, R, HY, MH

- **E3S** : émetteur supplémentaire, commande groupée, maxi 4 par commande
- **MRE** : mode AUTO RE2020 (moteur R uniquement)
- **H4C** : horloge 4 canaux, commande groupée et programmation horaire
- **DIA** : module iDiamant with Netatmo (Legrand), boîtier pour pilotage des volets via smartphone
- **SMU** : support mural émetteur 3 boutons

Option caisson

- **UC** : uniformisation des tailles caisson (142 ou 172)

Options diverses

- **P05** : pack SAV A (durée 5 ans)
- **P07** : pack SAV B (durée 7 ans)
- **P10** : pack SAV C (durée 10 ans)
- **TY2** : teintes type 2 - encadrement et/ou tablier
- **TEI** : teintes nuancier élargi, encadrement aluminium (caisson, coulisses et lame finale)
- **INV** : inverseur pour moteur filaire MI
- **MPV** : panneau PV déporté cadre réduit teinte 137 (RAL 7037) ou cadre en applique teinte 105 ou 117, connecteur 3 m (longueur utile : 2,70 m)
- **SMJ** : MULTIsystem®, coulisses et caissons juxtaposés (HB identiques)
- **A10** : transport par porteur
- **FAX** : commande saisie par Bubendorff (par volet)

CAISSONS ALUMINIUM

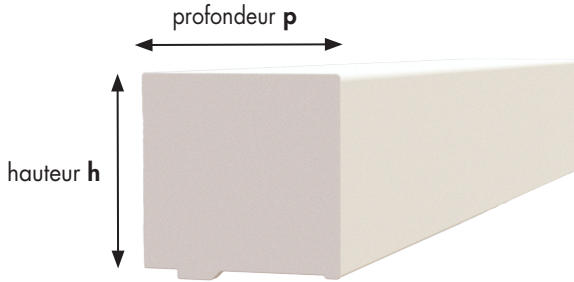

COULISSES - IMPLANTATIONS

Enroulement : intérieur	extérieur			
Implantation : N° 1	N° 2	N° 3	N° 4	
Fixation :				
MANŒUVRES MOTORISÉS				
Coulisses :				
Tablier :	DP368		OR	
Implantation :	1, 2, 3, 4		3, 4	
Coulisse :	MA-MS		MS	

EMBOUS DE CAISSON

NUANCIER STANDARD

- Teintes embouts caisson :
- Embouts teinte **100**
> associés aux teintes encadrement 100, 105 et 225
 - Embouts teinte **117**
> associés aux 11 autres teintes encadrement

NUANCIER ÉLARGI

- Teintes embouts caisson et face fixe :
- > teinte **100** ou **117** au choix
 - Trappe de visite : > selon nuancier élargi en vigueur

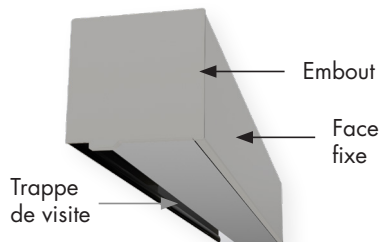

MANŒUVRES

- **R** : radio secteur, protocole Bubendorff avec émetteur, câble 2 fils, longueur utile : 1,50m
- **SO** : radio solaire, protocole Bubendorff, avec émetteur
Attention : voir fiche "Règles de mises en œuvre" du capteur solaire
- **HY** : hybrid radio, protocole Bubendorff, avec émetteur, câble 2 fils, longueur utile : 2,50m
- **MH** : hybrid radio et filaire, protocole Bubendorff, avec émetteur, câble 4 fils, longueur utile : 2,50m, livré sans inverseur
- **MI** : filaire secteur, livré sans inverseur, câble 4 fils, longueur utile : 1,50m
- **IRX** : X3D (Delta Dore), livré avec émetteur Tyxia 2330, câble 2 fils, longueur utile : 1,50m

DIMENSIONS

LA = Largeur dos de coulisses, HB = Hauteur caisson compris

Caisson profilé

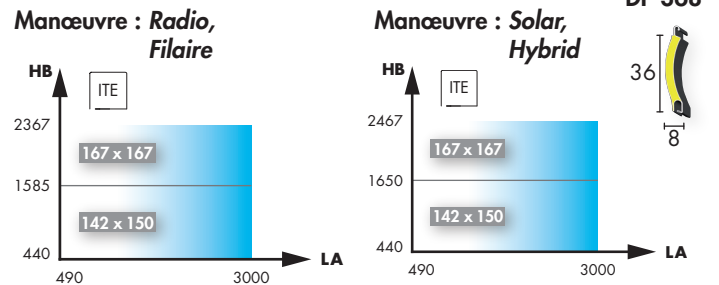

Manœuvre : Solar, Hybrid

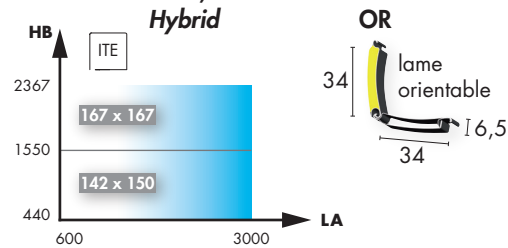

XXX : taille caisson h x p - Unité de mesures : millimètre

MULTISYSTEM

Coulisses et caisson juxtaposés, disponible en implantations 2 et 3, hauteurs HB identiques

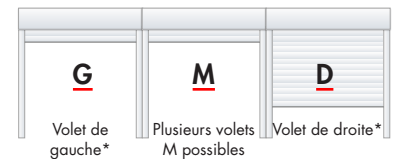

* Vu de l'intérieur

OPTIONS

Options moteurs radio SO, R, HY, MH

- **E3S** : émetteur supplémentaire, commande groupée, maxi 4 par commande
- **MRE** : mode AUTO RE2020 (moteur R uniquement)
- **H4C** : horloge 4 canaux, commande groupée et programmation horaire
- **DIA** : module iDiamant with Netatmo (Legrand), boîtier pour pilotage des volets via smartphone
- **SMU** : support mural émetteur 3 boutons

Options moteurs radio Bubendorff aussi disponibles par lots en service pièces

Option caisson

- **UC** : uniformisation des tailles caisson (167)

Options diverses

- **P05** : pack SAV A (durée 5 ans)
- **P07** : pack SAV B (durée 7 ans)
- **P10** : pack SAV C (durée 10 ans)
- **TEI** : teintes nuancier élargi, encadrement aluminium (caisson, coulisses et lame finale)
- **INV** : inverseur pour moteur filaire MI
- **MPV** : panneau PV déporté cadre réduit teinte 137 (RAL 7037), connecteur 3m (longueur utile : 2,70m)
- **SMJ** : MULTIsystem®, coulisses et caisson juxtaposés (HB identiques)
- **A10** : transport par porteur
- **FAX** : commande saisie par Bubendorff (par volet)

MONO iD3 & iD+

CAISSON

CAISSON EN ALUMINIUM PROFILÉ PRÉ-LAQUÉ

Laquage polyuréthane grainé polyamide, face intérieure noire pour diminuer la réflexion de la lumière.

Renfort retour intérieur pour plaquer contre le mur si pose en façade

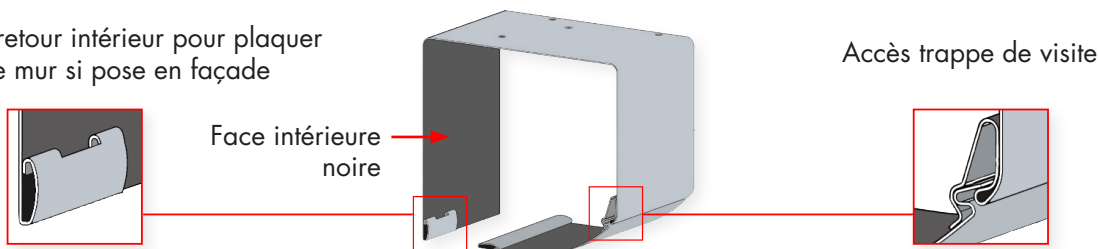

● **FORME**

1 x 20°

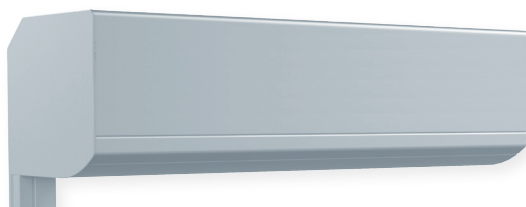

Forme optimisée pour la pose sous linteau, en iD3, pan coupé arrière pour faciliter les poses de face sur menuiserie

2 x 20°

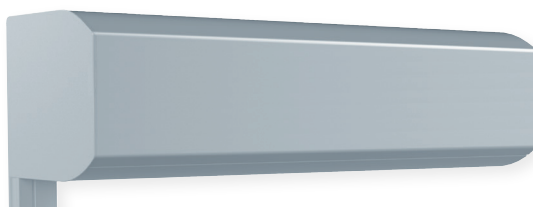

Forme optimisée pour la pose en façade et pour les linteaux peu profonds

● **DIMENSIONS**

Mono iD3

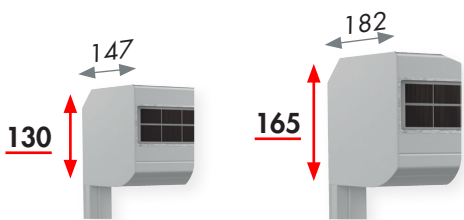

Forme : 1 x 20° ou 2 x 20°

Tabliers : DP368, OR

Mono iD+

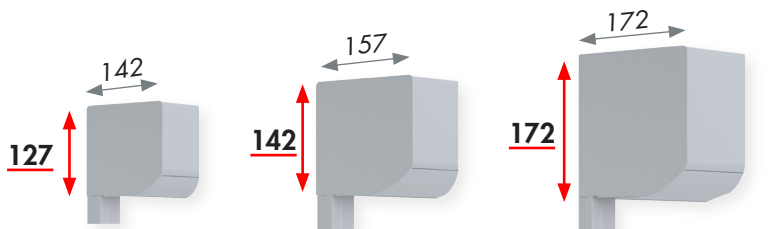

Forme : 1 x 20° ou 2 x 20°

Tabliers : DP368, DP368, OR, DP368, OR

Caisson : **hauteur** en mm

XXX : Code à reporter sur le bon de commande

● **EMBOUTS**

Mono iD3



Zamak thermolaqué

Mono iD+



Thermoplastique teinté masse

- Teintes embouts selon teinte encadrement Type 1 :
 - Blanc pour encadrement 100
 - Gris aluminium pour encadrement 105 et 115
 - Beige pour encadrement 225
 - Marron pour encadrement 240 et 310
 - Gris foncé pour encadrement 117 et 403
- Teintes embouts de coffre pour encadrements Type 2, élargi :
 - au choix parmi les 5 teintes disponibles.

Février 2024

MONO iD+ ITE

CAISSON

Pose conforme avec le Cahier du CSTB 3709 V2 (systèmes d'isolation thermique extérieure par enduit sur isolant).

isolant collé sous le linteau
tôle galva > 2 mm (non fournie)
joint de désolidarisation (non fourni)

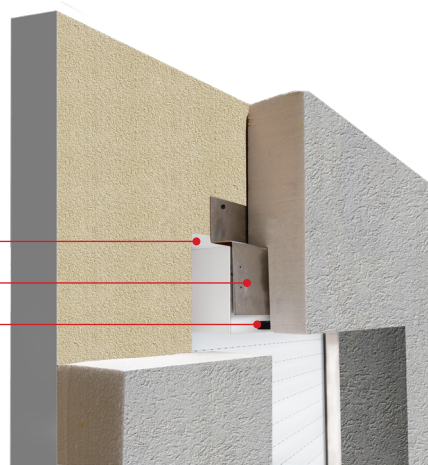

CAISSON EN ALUMINIUM PROFILÉ PRÉ-LAQUÉ

Laquage polyuréthane grainé polyamide, face intérieure noire pour diminuer la réflexion de la lumière.

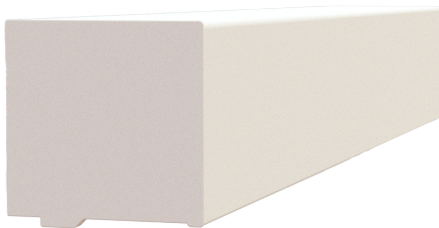

Forme optimisée pour une pose intégrée dans l'isolation thermique extérieure. Trappe de visite plate pour alignement parfait avec ITE

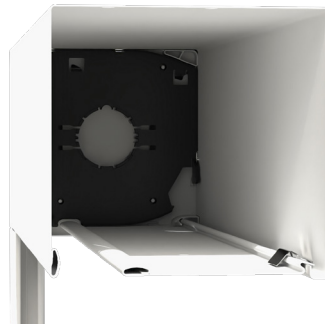

Verrouillage trappe de visite par clips inox répartis sur la largeur



DIMENSIONS

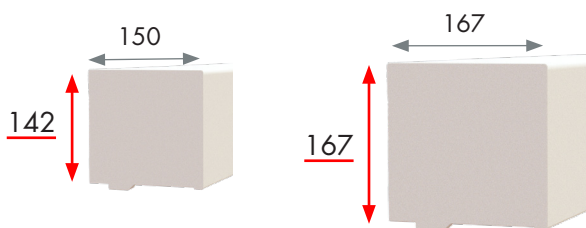

DP368, OR

Caisson : hauteur en mm

Encadrement avec nuancier élargi

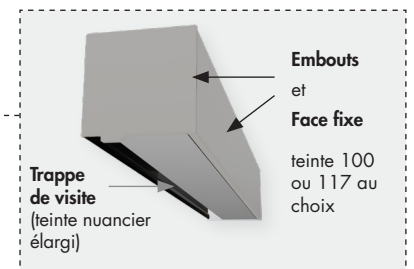
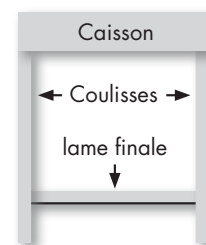

teinte 100 ou 117 au choix

EMBOUS

Thermoplastique teinté masse

Recouvrement 10 mm pour le retour de crépis

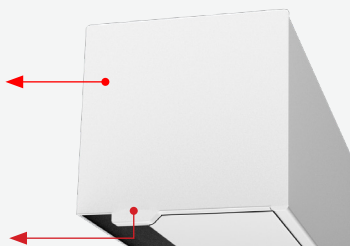

Teintes embouts de caisson

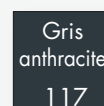
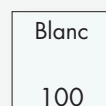

- Embouts teinte **100**
> associés aux teintes encadrement 100, 105 et 225
- Embouts teinte **117**
> associés aux 11 autres teintes encadrement

XXX : Code à reporter sur le bon de commande

Février 2024

TABLIERS

- Aluminium profilé double paroi avec mousse isolante sans CFC
- Résistance thermique additionnelle du tablier : $\Delta R = 0,15 \text{ m}^2 \cdot \text{K}/\text{W}$ pour tabliers DP368 et $0,08 \text{ m}^2 \cdot \text{K}/\text{W}$ pour tablier OR

DP368

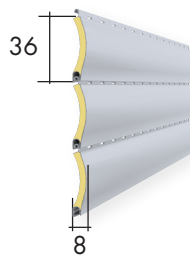

Gamme : **iD+**
iD3

OR

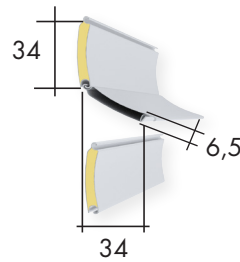

Gamme : **iD+**
iD3

EMBOUT DE LAME

Avec système anti-flexion (crochet) en acier inox. Intégré sur les grands volets, répartis selon les dimensions. Sécurité et renforcement de la résistance au vent.

LAME FINALE

En aluminium filé, avec embouts anti-arrachement et arrêt en position haute.

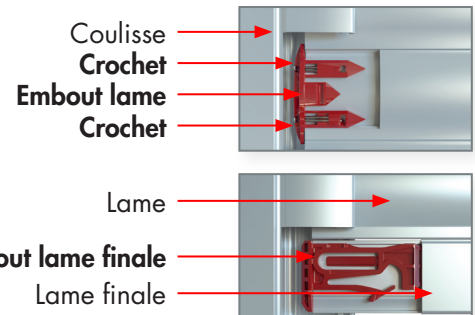

● RÈGLE D'AJOURAGE DES TABLIERS

Le nombre de lames non ajourées est en fonction des dimensions du tablier (largeur et hauteur). Selon ces dimensions, le nombre de lames non ajourées peut varier:

- pour $HC > 600\text{mm}$, 8 à 12 lames non ajourées,
- pour $HC \leq 600\text{mm}$, 5 à 9 lames non ajourées.

De par sa construction, un volet roulant n'est pas un dispositif d'obscurcissement totalement occultant. Une option "tablier sans ajours" est disponible en offre EXO pour améliorer l'obscurcissement entre les lames du tablier.

Critère d'acceptabilité :

Il est acceptable d'entrevoir une **lumière indirecte** au niveau des ajours, due à la réverbération de la lumière dans les crochets de lames.

Lorsque la lumière est directe, c'est-à-dire que l'on peut y introduire une aiguille de part en part au niveau du passage de lumière, le tablier peut être considéré comme non conforme.

EXO : possibilité tablier sans ajours (hors tablier OR)

LAMES ORIENTABLES OR

Les lames du tablier OR ont 2 positions : ouvertes avec un angle d'ouverture d'environ 85° par rapport à la verticale, fermées avec une ouverture de 5° (pas d'occultation).

RENFORTS DE LAME

Au centre du tablier à partir d'un mètre de largeur (LA).

Renforts
Teinte gris

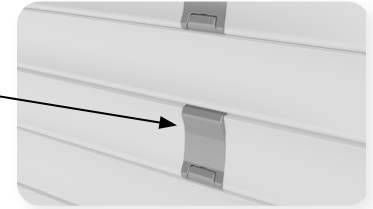

JOINT INTÉRIEUR DE COULISSE

Il recouvre le jeu de fonctionnement de la lame orientée et ferme la coulisse quand le tablier est monté.

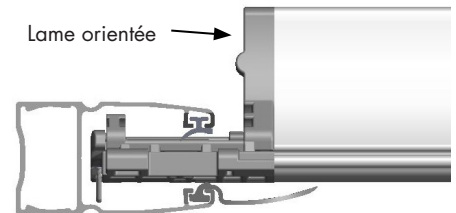

Joint de coulisse
Teinte gris moyen

LAMES ORIENTABLES

Le dépassement des lames orientées est de 25 mm par rapport aux nus extérieurs des coulisses.

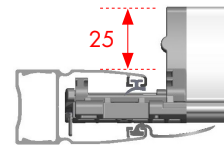
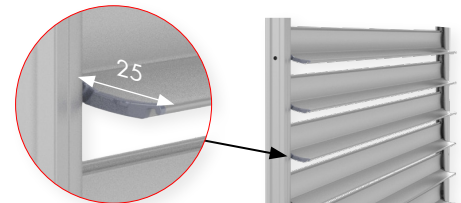

VERROUILLAGE DU TABLIER EN PARTIE BASSE

En plus du verrouillage en partie haute, la lame finale verrouille le tablier en partie basse, lorsqu'il est complètement descendu et lames fermées, grâce à un embout de lame avec système anti-arrachement.

Joint de coulisse

Embout

Coulisse

Lame finale

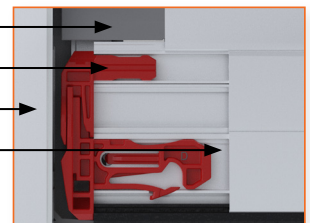

L'option tablier lames orientables est disponible uniquement en enroulement extérieur.
Le tablier à lames orientables n'est pas occultant : il laisse toujours passer un filet d'air et de lumière entre les lames.

COULISSES

- Coulisse en aluminium extrudé
- Laquage poudre polyester

Mono iD+ & ITE

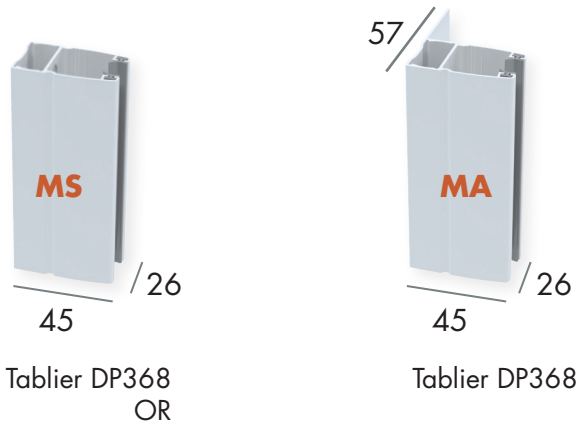

Mono iD3



ENTRAXE DE PERÇAGE

Perçage fond de coulisse (implantation N° 3)

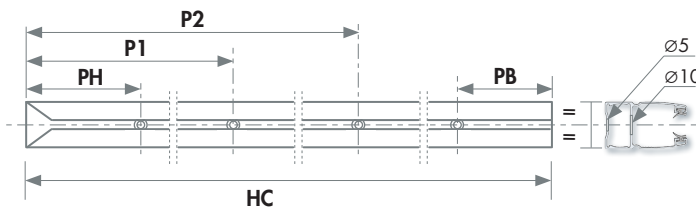

Coulisse à ailette (implantation N° 1 et 2)

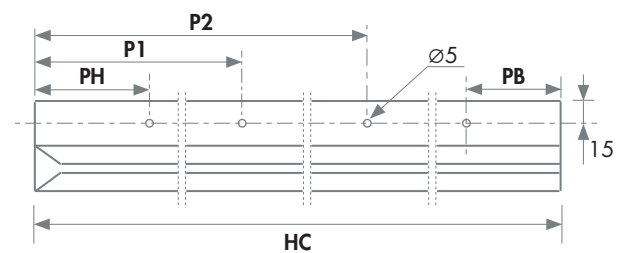

Perçage de face (implantation N° 4)

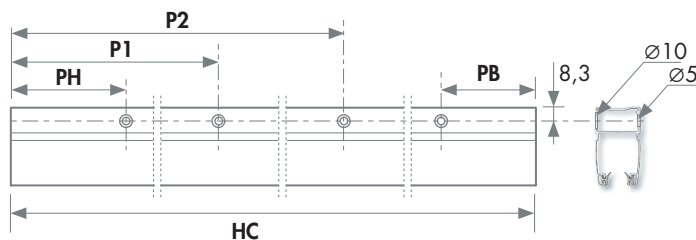

Hauteur coulisse HC =
hauteur volet HB - hauteur caisson - 1 mm

Nombre de perçages		Position PH		Position P1	Position P2	Position PB	
Hauteur Coulisse HC	Nombre de perçages	iD+ DP368/OR	iD3 DP368/OR	Toutes les gammes - Toutes les lames		DP368	OR
HC ≤ 500	2	140	45	/	/	100	140
500 < HC ≤ 1300	2			/	/	200	
1300 < HC ≤ 2200	3			$P1 = (HC - (PH + PB)) / 2 + PH$	/	200	
HC > 2200	4			$P1 = (HC - (PH + PB)) / 3 + PH$	$P2 = 2 \times P1 - PH$	200	

Exemple : gamme iD+, lame DP368, hauteur coulisse (HC) 2300 mm

Nombre de perçage = 4

- Perçage HAUT (PH) = 140

- Perçage BAS (PB) = 200

- Perçage P1 = $2300 - (140 + 200) / 3 + 140 = 793$

- Perçage P2 = $(2 \times 793) - 140 = 1446$

EXO : possibilité coulisses sans perçages (hors tablier OR)

● JOINT DE COULISSE

Pour tablier DP368

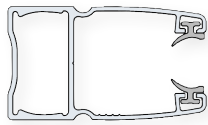

Matière : élastomère thermoplastique
Teinte gris clair

Pour tablier OR

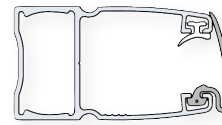

Matière : silicone
Teinte gris clair

Coté intérieur

● ARRÊT BAS DE COULISSE

Pour tablier DP368 : fournis non montés si implantation N°4, et pour toutes les autres implantations si HC (hauteur coulisse) > 2000 mm. Disponibles en service pièces.

Pour tablier OR : toujours fournis montés

Pour tablier DP368



Référence : 233017



LAME FINALE

- Lame finale en aluminium extrudé
- Laquage poudre polyester

● EMBOUTS DE LAME FINALE

Pour tablier DP368

arrêt en position haute, anti-arrachement.

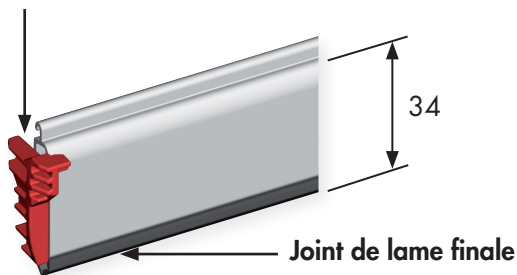

Pour tablier OR

arrêt en position haute, anti-arrachement, et verrouillage du tablier en position lames fermées

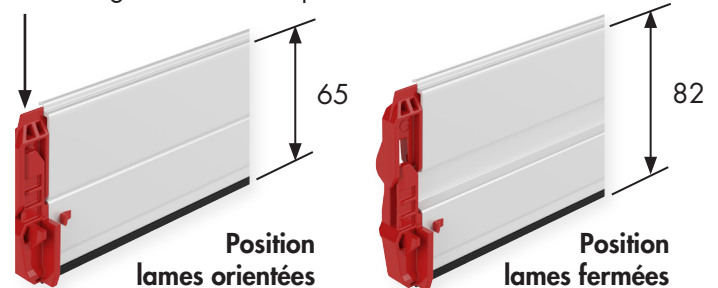

● RETOMBÉE SOUS CAISSON

Mono iD3

Avec DP368 et OR

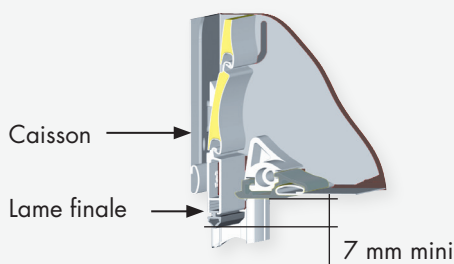

Mono iD+

Avec DP368 et OR

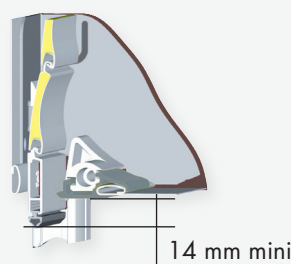

Mono iD+ ITE

Avec DP368 et OR

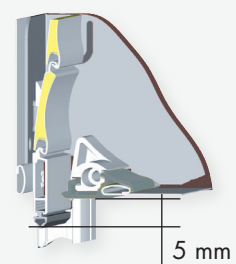

MULTI SYSTEM[®] by BUBENDORFF

MULTIsystem[®]

pour MONO iD+ & ITE

MULTIsystem[®] est un kit invisible de l'extérieur pour juxtaposer les volets composé d'1 profil Té et 2 pattes de fixation haute et basse **1**.

Il permet de juxtaposer 2 ou 3 volets ou plus **2**, en implantation 2,3 et 4.

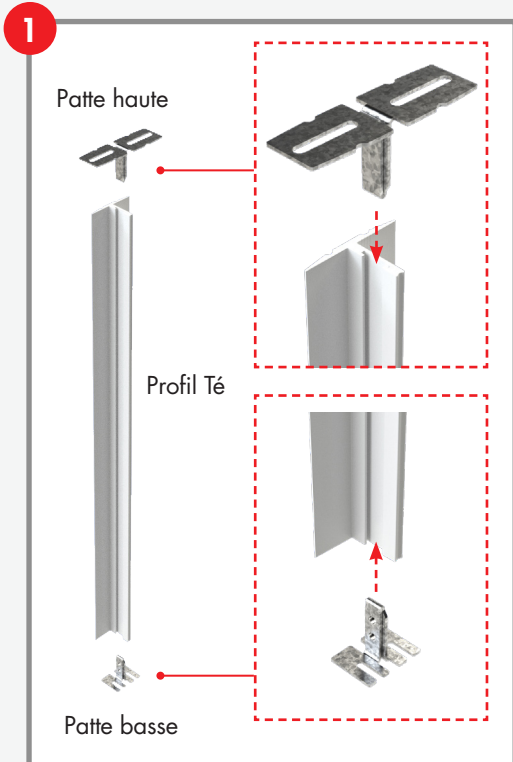

PATTE HAUTE

Fixation par 2 vis (diam. 4 mm) adaptées au support et réglable à +/- 10mm

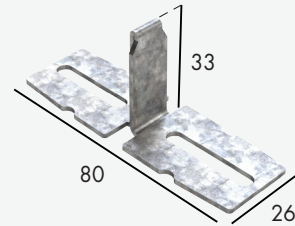

PROFIL TÉ

Profil en aluminium laqué

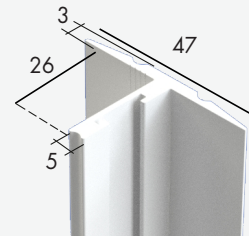

PATTE BASSE

Fixation par 2 vis (diam. 4 mm) adaptées au support et réglable à +/- 5mm

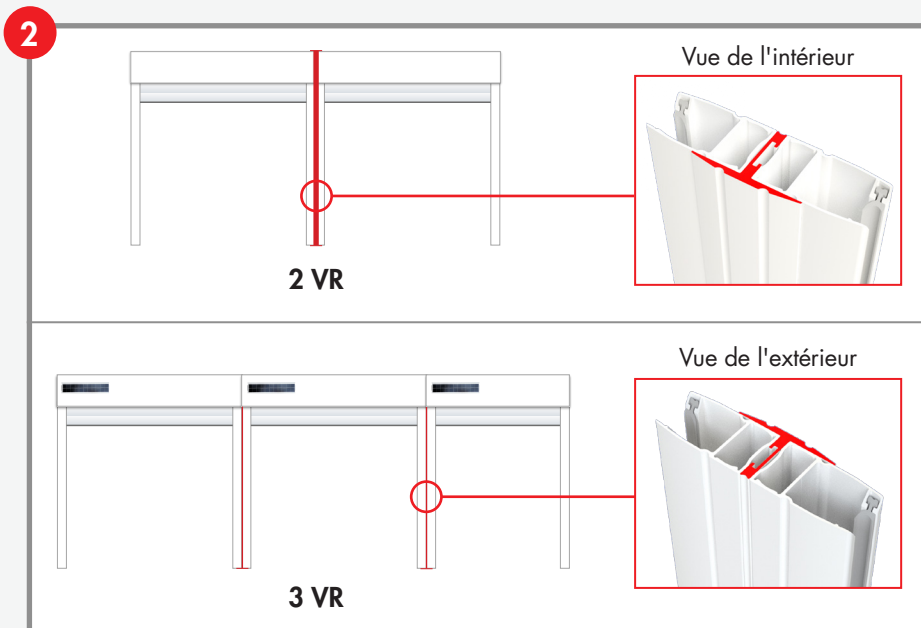
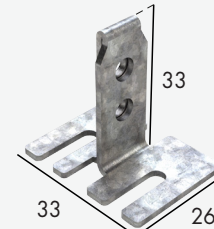

INSTALLATION

Coulisses juxtaposées livrées avec perçages doublés en fond de coulisse, pour une fixation sur le profil Té en décalé.

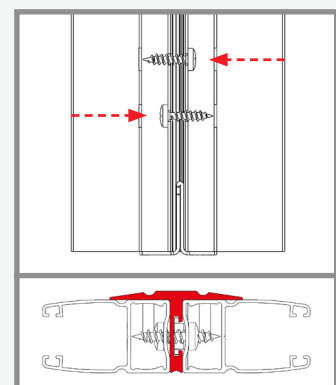

Utiliser des vis à tête inox ou geomet 4,2x19 (non fournies)

● PRISE DE COTES

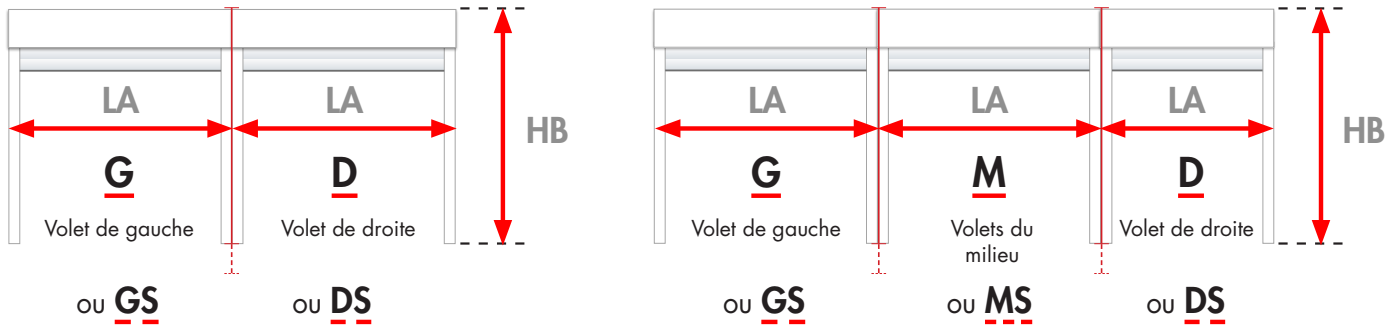

VU DE L'INTÉRIEUR

Hauteur HB : la hauteur HB des volets juxtaposés doit être la même.

Largeur LA : la largeur LA doit être prise à l'entraxe des coulisses juxtaposées.

G, M, D : position des volets juxtaposés, profil Té livré **sans surlongueur**.

GS, MS, DS : position des volets juxtaposés, profil Té livré **avec surlongueur de 20 cm**, à ajuster à la pose.

● Cas d'emploi des surlongueurs :

Permet d'ajuster la bonne longueur du profil Té en cas d'appui bas décalé (terrasse), voir schéma ci-contre.

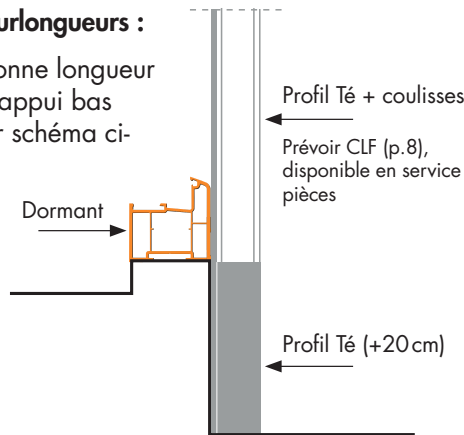

● Branchement :

Prévoir une goulotte adaptée au nombre de câbles entre les caissons et la menuiserie.

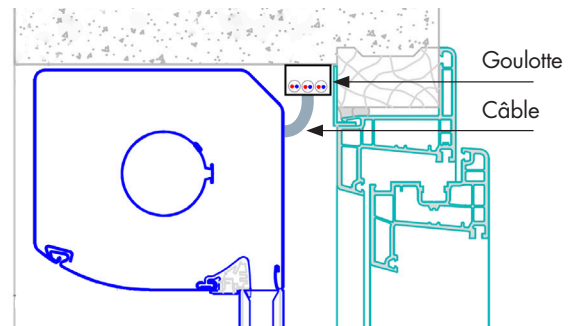

● SAISIE DU BON DE COMMANDE

Saisir les volets à la suite en commençant par le volet de gauche vu de l'intérieur.

Exemple :

Repère	Qté	LA	HB	MULTIsystem®
A	1	2400	2150	G
B	1	2400	2150	M
C	1	1900	2150	D

VU DE L'INTÉRIEUR

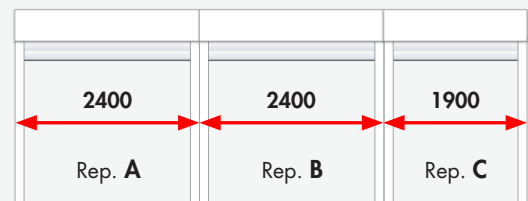

● TEINTES DISPONIBLES

Toutes les teintes des nuanciers standard, élargis et spécifiques, hors teinte 310 (chêne doré) : profil Té livré en teinte 240

MOTEURS

MOTEURS À COMMANDE RADIO PROTOCOLE BUBENDORFF

Les moteurs solaire **SO**, Hybrid **HY**, **MH** et radio **R** sont compatibles entre eux.

En plus de leur émetteur principal, ces moteurs peuvent être pilotés par un émetteur supplémentaire E3S, une horloge H4C et/ou un smartphone via iDiamant DIA.

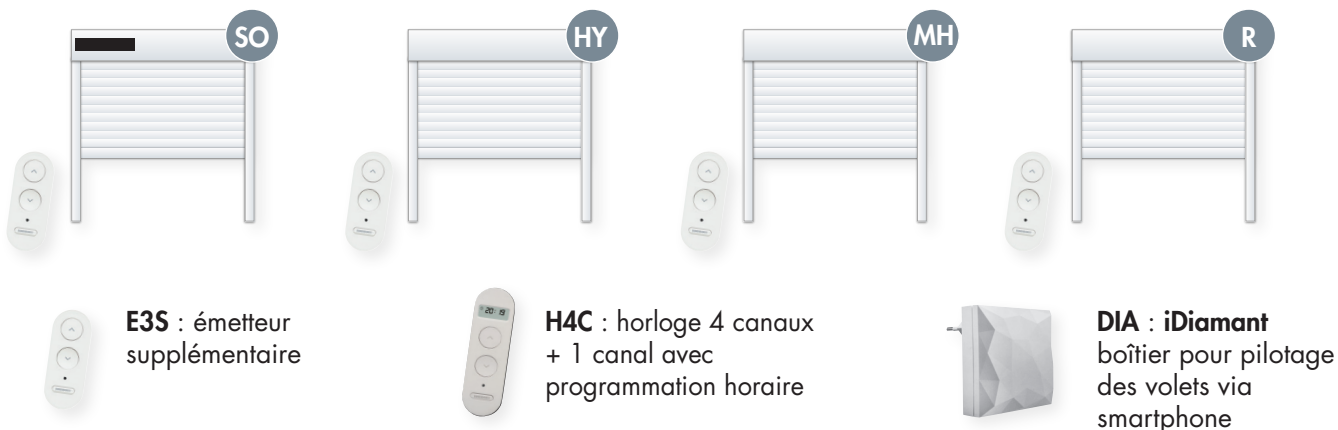

Chaque émetteur supplémentaire, horloge ou iDiamant peut piloter jusqu'à 30 volets.

Un moteur peut être appairé à 4 émetteurs supplémentaires, horloge ou iDiamant en plus de son émetteur principal (5 au total).

MOTEUR À COMMANDE FILAIRE

Le moteur **MI** est un moteur à commande filaire.

Il peut être piloté par tous les types d'inverseurs pour volets roulant à position fixe ou momentanée.

Équipé d'un câble de 4 fils : phase, neutre, montée, descente.

Livré sans inverseur par défaut.

MOTEURS À COMMANDE RADIO PROTOCOLE X3D

Le moteur **IRX** est un moteur Bubendorff intégrant le protocole X3D de Delta Dore.

Il peut être piloté par tous les types de commandes du protocole X3D et par smartphone via une box Tydom.

Livré avec un émetteur Tyxia 2330.

● PILOTAGES INTELLIGENTS BUBENDORFF

- Mode **CLIMAT+®**
- Mode **AUTO RE2020**



Automatismes

G/D : précisez côté moteur (toujours vue intérieure)

Les moteurs Bubendorff **HY**, **MH**, **R** et **MI** sont en Classe II, sans fil de terre et livrés avec du câble de qualité extérieure : inutile de prévoir une goulotte. Le moteur **SO** est en Classe III.

Moteur SO : implantations N° 2, 3 et 4, la sortie du câble du panneau photovoltaïque côté droit vue intérieure, côté gauche en implantation N° 1.

EXO EXTENSION DE L'OFFRE STANDARD

Ces produits sont conservés pour les suites de chantier et peuvent être arrêtés en cours d'année sans préavis.

Ces options ne rentrent pas dans une fabrication planifiée et demandent une fabrication spécifique.

Cela peut nécessiter un délai plus long.

MONO iD+	
Code	Désignation
XAJ	Tablier DP368 sans ajours
X23	Tablier DP368 teinte 230 (RAL 1015)
XCS	Coulisses sans perçage - Attention : respecter le nombre de fixations (voir fiche technique)
XSS*	Moteur RSS (livré sans émetteur)
XSH*	Moteur RSH (livré sans émetteur)
A36	Dépassement dimensionnel en DP368 hauteur HB jusqu'à 3200 et LA jusqu'à 3500

*Packs SAV non disponibles

A36 **DP368** Lame ALU - Caisson profilé

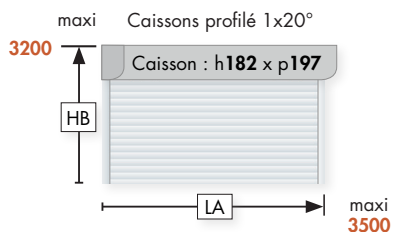

Moteur	Solaire SO	Hybrid HY/MH
HB \ LA	maxi 3500	maxi 3500
maxi 2800		

Surface maxi : 7 m²

Moteur	Radio R
HB \ LA	maxi 3500
maxi 3200	

Surface maxi : 8,5 m²

- Disponible avec moteur **filaire MI**

Ce qui se passe si vous activez la touche **EXO**

EXO



Cocher pour activer les extensions d'offre

BON DE COMMANDE / RÉFÉRENCE

Extrait du bon de commande MONO iD+ / RC1 0150 14

X23

Teintes		<i>Encadrement nuancier standard : caisson, embouts de caisson, coulisses, lame finale</i>	
Tablier	Encadrement étendu	<i>(caisson, coulisses et lame finale)</i>	
<input type="text"/>	TEI - Nuancier élargi	<input type="text"/>	
Encadrement	+ Embouts	<input type="text"/>	
Nuancier standard			
<input type="text"/>			

100, 105, 115,
117, 225, **230**,
240, 310, 403,
112, 119, 120,
125, 150, 407

A36

XAJ

XCS

XSS

XSH

Dimensions		Tablier sans ajours	Implant. N°	Coulisses sans perçage	Manœuvre	
Largeur LA	Hauteur HB				Type	Côté (sauf SO)
A36 = DP368 : HC maxi 3200 et LA maxi 3500 en caisson profilé		<input type="checkbox"/>		<input type="checkbox"/>	R, SO, MH, HY, MI, IRX, RSS, RSH	

NF-Fermetures



CERTIFICATS

Mono iD+ : N° 251-42 Mono iD3 : N° 321-123

VALEURS VEMCROS

Caractéristiques de la fermeture contrôlées et évaluées par le CSTB selon les normes NF en vigueur.

V - Résistance aux vents									
Largeur LA	1800	2000	2100	2200	2500	2700	3000	3500	4000
Aluminium DP368 (iD+) - HC ≤ 2500	V*5	V*4	V*4	V*4	V*3	V*3	V*3	Classe 3	/
Aluminium DP368 (iD3) - HC ≤ 2500	V*5	V*4	V*4	V*4	V*3	V*3	V*3	/	/
Hors NF-Fermetures									
Aluminium DP368 - HC > 2500	Classe 2								

Largeur LA	1000	1700	2200	3000
Aluminium OR - HC ≤ 2335	V*5	V*4	V*3	Classe 2

HC = Hauteur sous coffre

E - Endurance mécanique	= E*4
M - Effort de manœuvre	= M+
C - Résistance aux chocs	= C*
R - Ensoleillement	= R
O - Occultation	= O* (Critère non demandé)
S - Résistance à la corrosion	= S*2

FACTEUR SOLAIRE

Tabliers clairs : Sws = 0,05
Tabliers foncés : Sws = 0,10

PERMÉABILITÉ À L'AIR

Classe 4 (compatible avec les fenêtres équipées de grille d'entrée d'air)

ÉTIQUETTE LAME FINALE

NF : présence du logo si produit certifié avec informations sur les performances VEMCROS

CE : obligatoire pour tous les produits vendus dans l'espace Européen

N° du certificat NF → 251-42

N° S/N → Le N° de série du volet → S/N 23 004310 002 005 29

N° du certificat CE → 17

QR code : accès direct à la documentation et aux services relative au produit

Exemple d'étiquette de lame finale